

Montage- en bedieningshandleiding

1. Verklaring van de symbolen

Aanwijzingen



Voorzichtig!

Gevaar voor lichamelijk letsel!
Hier volgen belangrijke veiligheidsinstructies die absoluut in acht moeten worden genomen ter voorkoming van lichamelijk letsel!



Attentie!

Gevaar voor materiële schade!
Hier volgen belangrijke veiligheidsinstructies die absoluut in acht moeten worden genomen ter voorkoming van materiële schade!



Opmerking / Tip



Controle



Informatie

2. Inhoudsopgave

1.	Verklaring van de symbolen	.. 2
2.	Inhoudsopgave 2
3.	Algemene veiligheidsinstructies 3
4.	Productoverzicht 5
5.	Montage 5
5.1	Uitbreidingsmodule monteren	.. 5
5.2	Bekabeling van de uitbreidingsmodule 6
6.	Ingebruikname 8
7.	Programmering 9

3. Algemene veiligheidsinstructies



Lees het onderstaande grondig door!

Doelgroep

Dit product mag uitsluitend door gekwalificeerd en geschoold personeel worden gemonteerd, worden aangesloten en in bedrijf worden genomen!

Gekwalificeerd en geschoold personeel overeenkomstig deze beschrijving zijn personen:

- met kennis van de algemene en speciale veiligheidsvoorschriften en voorschriften voor de preventie van ongevallen,
- met kennis van de geldende elektrotechnische voorschriften,
- met een opleiding in gebruik en onderhoud van de toegepaste veiligheidsuitrusting,
- met voldoende scholing en die onder toezicht staan bij gespecialiseerde elektrotechnici,
- met het vermogen om gevaren te herkennen die door elektriciteit kunnen worden veroorzaakt,
- met kennis over de toepassing van de norm EN 12635 (eisen inzake installatie en gebruik).

Garantie

Voor een garantie met betrekking tot de werking en veiligheid moeten de aanwijzingen in deze handleiding in acht worden genomen. Bij niet-inachtneming van de waarschuwingen kan lichamelijk letsel en materiële schade optreden. Voor beschadigingen die ontstaan door niet-inachtneming van de aanwijzingen aanvaardt de fabrikant geen aansprakelijkheid.

Volg de montageaanwijzingen in de inbouwhandleiding op om montagefouten of beschadiging van het apparaat te voorkomen. U mag het product pas in bedrijf nemen als u de bijbehorende montage- en bedieningshandleiding aandachtig heeft gelezen.

De montage- en bedieningshandleiding moet aan de gebruiker van de deurinstallatie worden overhandigd en dient te worden bewaard. Deze bevat belangrijke aanwijzingen voor bediening, controle en onderhoud.

Het product wordt vervaardigd overeenkomstig de richtlijnen en normen die vermeld zijn in de verklaring van de fabrikant en de conformiteitsverklaring. Het product heeft de fabriek in veiligheidstechnische foutloze toestand verlaten.

Mechanisch aangedreven ramen, deuren en hekken moeten voor de eerste inbedrijfstelling en wanneer nodig, maar minstens één keer per jaar, door een deskundige worden gecontroleerd (met schriftelijk bewijs).

Eigenlijk gebruik

De uitbreidingsmodule breidt de Control vario-besturing uit.

Naast de aanwijzingen in deze handleiding moeten de algemeen geldende veiligheidsvoorschriften en de voorschriften voor de preventie van ongevallen in acht worden genomen! Onze algemene leverings- en betalingsvoorwaarden zijn van toepassing.

3. Algemene veiligheidsinstructies



Lees het onderstaande grondig door!

Aanwijzingen voor montage

- Controleer of de installaties (deuren etc.) die moeten worden aangesloten, in mechanisch opzicht geen gebreken vertonen.
- Zorg dat het systeem voor bekabelingswerkzaamheden van de voedingsbron is gescheiden. Zorg dat de voeding tijdens de bekabelingswerkzaamheden afgesloten blijft.
- Houdt u zich aan de geldende veiligheidsbepalingen.
- Leg de voedingsleidingen en de leidingen van de besturing altijd gescheiden. De bedrijfsspanning bedraagt 24 V.

Aanwijzingen voor de reiniging

Voor reiniging mag in geen geval worden gebruikt: een directe waterstraal, een hogedrukreiniger, zuren en logen.



4. Productoverzicht

Leveringspakket

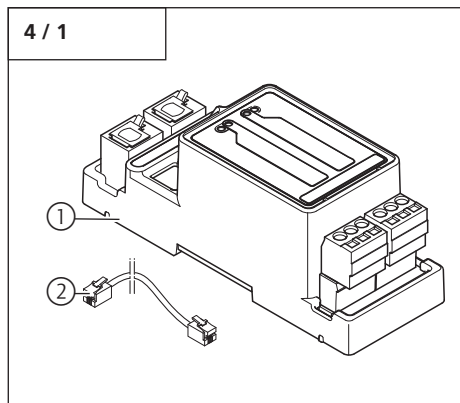

- 1 Uitbreidingsmodule
- 2 Systemekabel

Afmetingen

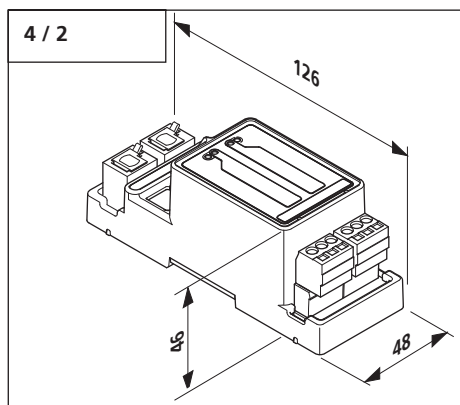

5. Montage

5.1 Uitbreidingsmodule monteren

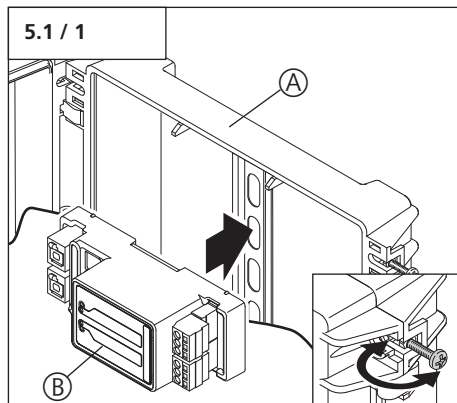

- Monteer de uitbreidingsmodule (B) in de uitbreidingsbehuizing type 4 / type 5 (A).

5. Montage

5.2 Bekabeling van de uitbreidingsmodule

5.2.1 Overzicht van moduleaansluitingen

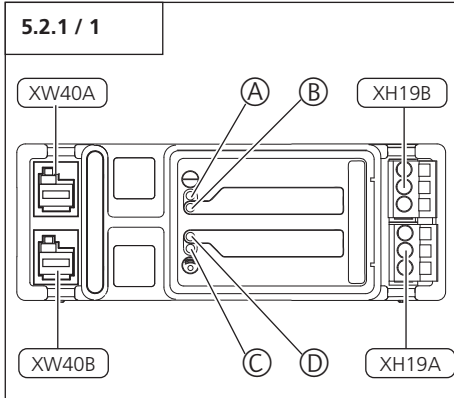

Benaming	Type / functie
A	Weergave in bedrijf Brandt In werking Knippert Kabelbreuk Knippert snel ...Diagnosestand
B	Weergave uitgang XH19B
C	Weergave afstandsbediening ingeschakeld
D	Weergave uitgangg XH19A
XW40A	Aansluiting overige module
XW40B	Aansluiting overige module
XH19A	Aansluiting potentiaalvrij relaiscontact
XH19B	Aansluiting potentiaalvrij relaiscontact

5.2.2 Aansluiten van de module

Aansluiten van externe besturing en overige modules



Attentie!

Om een correcte werking te garanderen, mag alleen het Marantec-bussysteem worden aangesloten (MS-Bus).

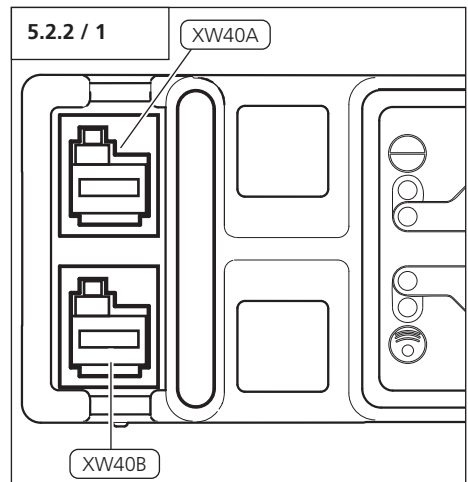

- Sluit de Control vario-besturing aan op aansluitbus XW40A.
- Sluit indien nodig andere modules aan op bus XW40B.

5. Montage



Attentie!

Om beschadiging van de printplaat te voorkomen moet er rekening worden gehouden met de maximale contactbelasting (max. 230 V / 5 A).

Aansluiting signalering (XH19A)

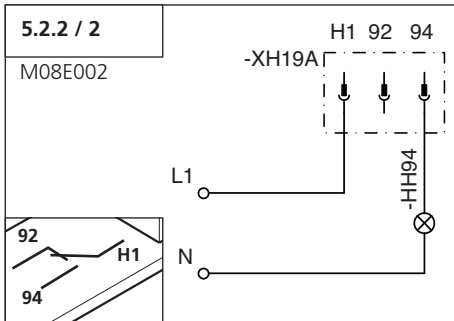

Benaming	Type / functie
HH94	Signaallamp (op bouwlocatie)
XH19A	Aansluiting signalering

Aansluiting signalering (XH19B)

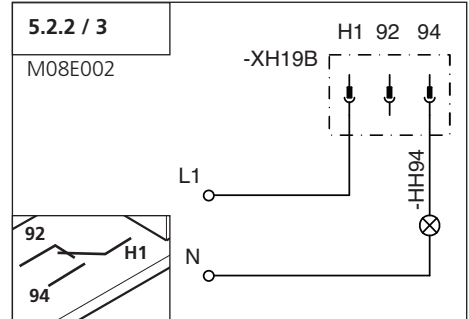

Benaming	Type / functie
HH94	Signaallamp (op bouwlocatie)
XH19B	Aansluiting signalering

6. Ingebruikname

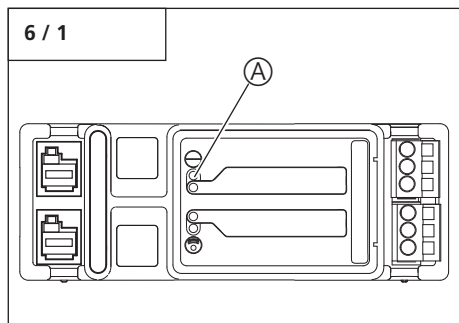

Na het aansluiten van de besturing knippert controlelampje (A) langzaam.

- Voer een reset uit van de MS-busmodules (niveau 1 / menu 8 / G8).

De besturing heeft ongeveer 30 seconden nodig om de aangesloten module te herkennen.





















De module-reset wordt automatisch beëindigd.

Het controlelampje (A) brandt.

- Stel de gewenste functies in (niveau 1 / menu 5 + menu 6).

7. Programmering

Uitgebreide niveaus van de Controle vario-bedieningsbesturing

Niveau 1 – Basisfuncties																
	1	2	3	4	5	6	7	8	9	10	11	12	13	14	15	16
																
Menu 5: Relaisuitgang 1 - XH19A - (Alleen met MS-BUS)																
	A5	B5	C5	D5	E5	F5	G5	H5	I5	J5	K5	L5	M5	N5	O5	P5
Menu 6: Relaisuitgang 2 - XH19B - (Alleen met MS-BUS)																
	A6	B6	C6	D6	E6	F6	G6	H6	I6	J6	K6	L6	M6	N6	O6	P6
Menu 8: RESET																
	A8	B8	C8	D8	E8	F8	G8	-	-	-	-	-	-	-	-	-

7. Programmering

Menu 5 en 6: Relaisuitgang 1, 2 en uitbreiding

Stap	Functie (alleen met optioneel signaallamprelais)	Toelichting/opmerking	
A5/A6	Relais uit of via MDS ingesteld	MDS	-
B5/B6	Signaallichten	Functie	Niveau 3 Menu 7
C5/C6	Einpositie Open	-	-
D5/D6	Eindpositie Dicht	-	-
E5/E6	Tussenpositie Open	-	-
F5/F6	Tussenpositie Dicht	-	-
G5/G6	Aandrijving start	Wisimpuls – 1 seconde	-
H5/H6	Storing	-	-
I5/I6	Verlichting	Verlichtingtijd	Niveau 5 Menu 4
J5/J6	Vrijgave vergrendeling	Aandrijving loopt	-
K5/K6	Onderhoudsindicator	-	-
L5/L6	Deur gaat OPEN	-	-
M5/M6	Deur gaat DICHT	-	-
N5/N6	Afstandsbediening	Relais schakelt gedurende de impuls	-
O5/O6	Vrijgave slot	Aandrijving start Wisimpuls – 3 seconde	-
P5/P6	Openschuifbeveiliging	-	-

7. Programmering

Menu 8: Reset



Attentie!

Na een Reset worden alle parameters op de fabrieksinstellingen teruggezet.



















Om een probleemloze werking van de besturing te garanderen:

- moeten alle gewenste functies opnieuw worden geprogrammeerd,
- moet de afstandsbediening worden geprogrammeerd,
- moet het aandrijfsysteem éénmaal in de eindpositie OPEN en DICHT lopen.

Niveau	Functie	Aantekening / Opmerking	
A8	geen reset	onveranderd	-
B8	Reset besturing *	Fabrieksinstelling	-
C8	Reset afstandbediening	Telegrammen worden gewist	-
D8	Reset uitbreiding automatisch sluiten	-	-
E8	Reset alleen uitgebreide aandrijvingsfuncties *	behalve hekpositie OPEN/DICHT en afstandsbesturing impuls	-
F8	Reset veiligheidselementen *	Fotocel	-
G8	Reset van de busmodule	aangesloten busmodule wordt ingeleerd	-

* Alle aangesloten en functionerende veiligheidselementen worden na de reset opnieuw herkend.



7. Programmering

















Niveau 3 – Automatisch sluiten																
	1	2	3	4	5	6	7	8	9	10	11	12	13	14	15	16
																
Menu 7: Signaallamp																
	A7	B7	C7	D7	E7	F7	-	-	-	-	-	-	-	-	-	-

Menu 7: Signaallamp

Niveau	Deurbeweging/waarschuwing	Deurstilstand
A7	Knipperen	Uit (energiebesparing)
B7	Branden	Uit (energiebesparing)
C7	Knipperen	Knipperen
D7	Branden	Branden
E7	Knipperen	Branden
F7	Branden	Knipperen

7. Programmering

Niveau 4 – Radiografische programmering	
	
Menu 8: EWM-relaisuitgang (niveau 1, menu 5/L5, menu 6/L6)	
	LED 7 knippert langzaam -> toets handzender bedienen -> LED 7 knippert snel

Niveau 5 – Speciale functie																
	1	2	3	4	5	6	7	8	9	10	11	12	13	14	15	16
																
Menu 4: Verlichtingstijd (in seconden)																
	2	5	10	15	20	25	30	35	40	50	80	100	120	150	180	255

Nederlands

Oorspronkelijke handleiding, auteursrechtelijk beschermd.
Nadruk, ook gedeeltelijk, uitsluitend met onze toestemming.
Wijzigingen met het oog op de technische vooruitgang voorbehouden.



96594

Uitgave: 10.2010
#96594

1 - NL/KD 360305 - M - 0.5 - 0409